

# ご施主様用 欄間開き金物『ホイトコDH-1K/N』取扱説明書

本製品を施工される業者様は必ず  
本書類をご施主様にお渡しください。

ご使用の前に本書をお読みになってからご使用ください。

本書の内容は欄間開き金物『ホイトコDH-1K/N』とその金物を使用した欄間扉に関するものです。  
欄間扉そのものに関しては製造元の説明書をご覧になるか、無い場合は製造元にお問い合わせください。

本説明書で言う『欄間（ランマ）扉』とは人が行き来する本来のドアの上に設置される横長の扉の事を示します。

- ⚠ 注意** この表記の所は本書の通りにしないと故障や動作不良の原因となります。
- ⚠ 警告** この表記の所は本書の通りにしないと脱落や指はさみ等の原因となり、使用者が重大なケガをする恐れがあります。
- ⚠ 注意** 磁石を使用しています。磁力の影響を受ける物（カードなど）は近づけないでください。  
開閉する時は、欄間扉の底辺の中央部付近を操作してください。端で操作されると故障の原因となります。  
強風で開いてしまう事があります。その時は強風に当たらないよう外部のサッシを閉めてください。
- ⚠ 警告** 鋭利な部分は素手で触れないようにしてください。  
製品を固定しているネジを緩めたり、外したりしないでください。  
下のドア（本来のドア）を開けた状態で欄間扉を操作してください。  
開けていないと下のドアと欄間扉で指はさみ等の恐れがあります。  
欄間扉の底辺の中央部以外を持って操作しないでください。  
欄間開き金物などで指はさみ等のおそれがあります。

## 操作位置

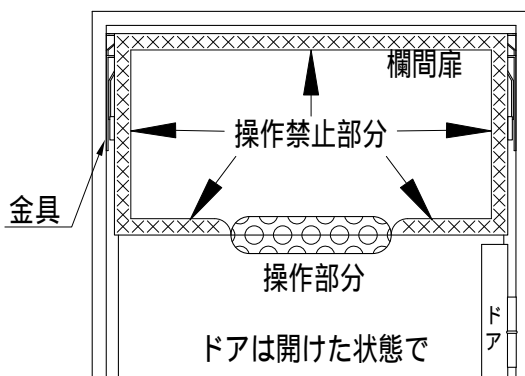

## 開け方

あらかじめ下のドアを開けておき、扉の中央部（別途参照）を押し開けます。

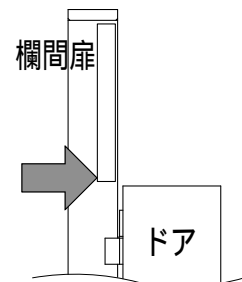

全開、半開で固定可能です。  
一気に全開まで開くことができますが異常ではありません。  
閉め動作で半開にしてください。

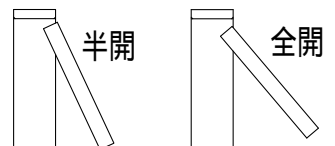

## 閉め方

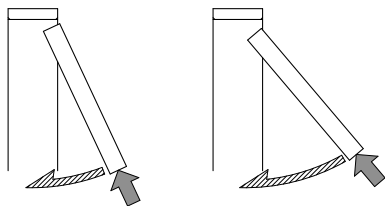

あらかじめ下のドアを開けておきます。  
全開、半開とも扉の中央部（別途参照）を図の様に押し上げて閉めます。  
全開から閉める時に半開部分で止まる時がありますが異常ではありません。再度、閉め動作をして閉めてください。

## その他

扉の左右と枠との隙間が左右で一致しない又は下のドアと左右の位置が一致しない場合がありますが異常ではありません。  
扉開放時、扉の上と枠の隙間が大きくなりますが異常ではありません。  
グリス等の塗布は必要ありませんが、きしみ音など発生した場合は、褶動部分に市販のグリスを少量塗布してください。

# 欄間開き金物『ホイトコ DH-1K/N』施工要領

施工者様向け

本施工要領を必ず事前に読んでから施工してください。また施工後必ずご施主様にお渡しください。

- ⚠️ 注意** この表示の所は本書の通りに施工しないと施工不良や動作不良の原因となります。
- ⚠️ 警告** この表示の所は本書の通りに施工しないと外れ、脱落の原因となり、使用者が重大なケガをする恐れがあります。
- ⚠️ 注意** 製品の端部でケガをしないよう軍手等を使用の上で施工してください。  
最後にネジが完全に締まっているか確認してください。また指定ネジ以外は使用しないでください。  
磁石を使用した製品です。磁力の影響を受ける物(カードなど)を近づけないでください。
- ⚠️ 警告** 仮置き状態で扉の開閉はしないでください。外れ、脱落のおそれがあります。  
下記の 位置固定のネジ取付は必ず行ってください。

## 製品内訳

金物本体 右左各1個  
扉用ネジ：  
皿タッピング3.5×20-6本

扉に取付済

枠用ネジ：トラスタッピング4×20-6本  
施工要領(本書類)

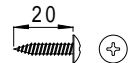

## 施工要領

枠にトラスネジのみを仮止めします。

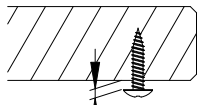

3~4mm  
浮かせて締付片側2本(全4本)  
残りの2本は使います

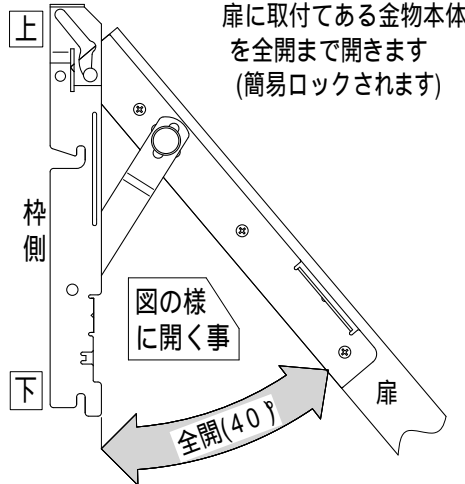

扉に取付てある金物本体を全開まで開きます(簡易ロックされます)

図の様に開く事

全開(40°)

仮置きの方法

下を基準に起こす

縦枠

枠下側ネジに引っ掛け

起こしていくと上のネジが上の切り欠きに入ります。垂直になると製品が下がって仮置き完了。

### ⚠️ 警告

仮置き状態で欄間扉を開閉しないでください。外れ、脱落のおそれがあります。

で仮止めした枠側4本のネジを手回しドライバーで製品が動かない程度まで締めます。

動作確認後、枠側ネジ4本を本締めします。最後に位置固定のトラスネジを取付けて完成。完成後養生テープをはがして下さい。

欄間扉のみ先に吊り込む場合はこの状態で保持します。  
トラスネジ(位置固定用： で使用)の紛失に注意

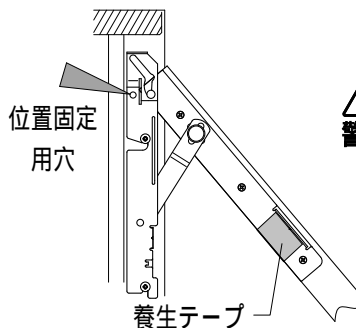

位置固定用穴

養生テープ

### ⚠️ 警告

位置固定のネジは必ず取付けてください。取付ないと外れ、脱落の危険があります。

下の扉(本来のドア)を吊り込み、先に建付け調整を行います。

### ⚠️ 警告

上部チリ(扉上部の隙間)は7mm以上確保してください。  
上げ過ぎると動作不良、外れ、脱落の危険があります。

裏面は取扱説明書です。  
必ずご施主様にお渡しください。

高さ調整については設定されていません。